



*tam ankastre çekmeceli  
bulaşık makinesi  
kullanma kılavuzu*

*92151 TACB  
92152 TACB*

## Lütfen önce bu kılavuzu okuyun!

Değerli Müşterimiz,

Modern tesislerde üretilen ve titiz kalite kontrolünden geçirilmiş olan ürününüzün size en iyi verimi sunmasını istiyoruz.

Bunun için, bu kılavuzun tamamını, ürününüzü kullanmadan önce dikkatle okumanızı ve bir başvuru kaynağı olarak saklamanızı rica ediyoruz.

## Bu kullanma kılavuzu...

... makinenizi hızlı ve güvenli bir şekilde kullanmanıza yardımcı olacaktır.

- Makinenizi kurmadan ve çalıştırmadan önce kullanma kılavuzunu okuyun.
- Özellikle güvenlikle ilgili bilgilere uyun.
- Daha sonrada ihtiyacınız olabileceği için kullanma kılavuzunu kolay ulaşabileceğiniz bir yerde saklayın.
- Ayrıca makine ile birlikte ilave olarak verilen diğer belgeleri de okuyun.



Bu ürün, çevreye saygılı modern tesislerde doğaya zarar vermeden üretilmiştir.



PCB içermez

## **İçindekiler**



---

<b>Enerji etiketi açıklaması</b>	<b>1</b>
Enerji tasarrufu	1
<b>Uyarılar</b>	<b>2</b>
Kurulum	3
Bakım	3
Geri dönüşüm	3
Çalışma	4
<b>Çalıştırma</b>	<b>7</b>
<b>Programı tablosu</b>	<b>8</b>
<b>Yemek takımlarınızın bakımı</b>	<b>9</b>
<b>Bulaşık çekmecesi standart testi</b>	<b>10</b>
<b>Aksesuarlar</b>	<b>11</b>
<b>Yükleme</b>	<b>13</b>
Deterjan bölmesi	15
Bulaşık makinesi deterjanı	16
Su yumuşatıcı	18
Parlatıcı bölmesi	19
Seçenek ayarları	20
<b>Bakım ve temizlik</b>	<b>22</b>
<b>Sorun giderme</b>	<b>24</b>
<b>Arıza kodları</b>	<b>26</b>
<b>Çağrı Merkezi</b>	<b>28</b>

# 1 Enerji etiketi açıklaması

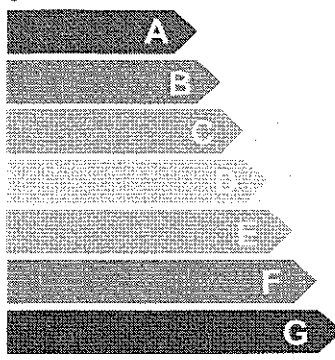
Enerji değer etiketini aşağıdaki tabloya göre yorumlayabilirsiniz.

Enerji		Bulaşık Makinesi
Üretici Model		
<b>Çok Verimli</b> 		
<b>Az Verimli</b>		
Enerji Tüketimi kWh/program (üreticinin standart programında soğuk su kullanılarak yapılan test sonuçlarına göre)		
<small>Gerçek tüketim, cihazın nasıl kullanıldığına bağlıdır.</small>		
Yıkama Performansı A: Yüksek G: Düşük		
Kurutma Performansı A: Yüksek G: Düşük		
Standart Sofra Takımı Kapasitesi Su tüketimi lt / program		
Gürültü (db (A) re 1 pW)		
<small>Ayrıntılı bilgi ürün broşüründedir.</small>		
<small>Standart EN 50242</small>		

	Marka
123	Model numarası
	Enerji verim sınıfı
X,YZ	Enerji tüketimi
A B C D E F G	Yıkama performansı
A B C D E F G	Kurutma performansı
YZ	Standart sofra takımı kapasitesi
YX	Su tüketimi
X	Ses gücü seviyesi

△ "A" her zaman en iyi performansı ifade eder.

△ Fiili enerji tüketimi cihazın nasıl kullanıldığına ve nerde bulunduğuna göre değişebilir.

△ Yıllık tüketim değerleri 220 yıkamaya göre hesaplanmıştır.

## Test Enstitüleri için Not:

Performans testleri için gerekli bilgiler talep üzerine gönderilecektir. Talep [standard.test@arçelik.com](mailto:standard.test@arçelik.com) e-mail adresi üzerinden yapılabilir:

Talep mailinize, iletişim bilgilerinizle beraber, lütfen test edilecek ürünün kodunu ve stok numarasını da yazmayı unutmayınız. Ürün kodu ve stok numarası bilgilerine kapının yan tarafına yapıştırılmış olan tip etiketinden ulaşabilirsiniz.

## Enerji ve su tasarrufu

Bulaşıkları makineye koymadan önce üzerindeki kaba atıkları temizleyin. Makineyi, tamamen doldurduktan sonra çalıştırın.

Program seçerken program tablosuna dikkat edin.

## 2 Uyarılar

Çekmeceli Bulaşık Makinesi normal bulaşık yıkama işlemleri sırasında güvenli bir çalışma sağlayacak şekilde tasarlanmıştır. Çekmeceli Bulaşık Makinenizi kullanırken lütfen aşağıdaki talimatları aklınızdan çıkarmayın. Lütfen Çekmeceli Bulaşık Makinenizi çalıştırmadan önce aşağıdaki tüm talimatları okuyun.

### Önemli güvenlik önlemleri

Yangın veya patlama riskini en aza indirmek ya da mala ve cana gelebilecek zararları ve ölümleri önlemek için bu kılavuzda verilen talimatlara uyulmalıdır.

Çekmeceli Bulaşık Makinenizi yalnızca bu Kullanım Kılavuzunda belirtilen kullanım amacı doğrultusunda kullanın.

Yalnızca ev Bulaşık Makinelerinde kullanılması tavsiye edilen deterjanları ve parlaticıları kullanın ve bunları çocukların erişemeyeceği yerlerde saklayın. Her yıkama programının tamamlanmasından sonra deterjan bölmesinin boş olduğundan emin olun.

Yıkanacak parçaları yüklerken, sivri olan parçaları kapak sızdırmazlığına zarar vermeyecek şekilde yerleştirin ve kesik türünden riskleri önlemek için keskin bıçakları sapları yukarı gelecek şekilde yükleyin.

Çalışma sırasında ve çalışmanın bitiminden hemen sonra sıcak plakaya dokunmayın.

İç panellerin hepsi yerlerine iyice oturmadıkça Çekmeceli Bulaşık Makinenizi çalıştırmayın.

Kumandalarla oynamayın.

Çekmeceli Bulaşık Makineniz yanlış şekilde kullanmayın, çekmece ya da tabak rafının üzerine veya içine oturmeyin ve basmayın.

Bardak rafları fincanları, bardakları ve mutfak gereçlerini destekleyecek şekilde tasarlanmıştır. Bardak rafları Çekmeceli Bulaşık Makinesi içindeyken bardak raflarına yüklenmeyin ve ağırlığınızı vermeyin.

Yaralanma riskini azaltmak için çocukların Çekmeceli Bulaşık Makinesi içinde veya üzerinde oynamasına izin vermeyin.

Belirli koşullar altında, iki hafta ya da daha uzun süre kullanılmamış su ısıtma sistemi içinde hidrojen gazı açığa çıkabilir.

### **HİDROJEN GAZI PATLAYICIDIR.**

Sıcak su sistemi bu denli uzun bir süre kullanılmamışsa, bulaşık makinesini çalıştırmadan önce bütün sıcak su musluklarını açın ve bunların her birinden birkaç dakika su akıtın. Bu işlem birikmiş hidrojen gazını boşaltacaktır. Hidrojen gazı yanıcı olduğundan, bu süre içinde sigara içmeyin ve çıplak ateş kullanmayın.

Eskimiş bulaşık makinesini hizmetten çıkarırken ya da atarken yıkama bölmesi kapağını çıkarın.

Bulaşık makinesi deterjanları alkalidir. Bunlar, yutulmaları halinde tehlikeli olabilirler. Cilde ve gözlere temas ettirmeyin, çekmece açıkken çocukları ve engelli kişileri bulaşık makinesinden uzak tutun.

## Kurulum

Çekmeceli Bulaşık Makinesini kullanılmadan önce Kurulum Talimatlarına uygun olarak kurulmalı ve yerleştirilmelidir.

Kurulum ve servis yetkili bir teknisyen tarafından yapılmalıdır.

Elektrik kablosu hasarlıysa, herhangi bir tehlikeye meydan vermemek için bunun bir bayi veya Yetkili Servis Merkezi ya da benzeri nitelikli eleman tarafından değiştirilmesi gerekir.

Çekmeceli Bulaşık Makinesi ile verilen bağlantı parçalarıyla bitişik dolaba sabitlendiğinden emin olun. Bunun yapılmaması, ürünün sallanmasına ve hasara ya da yaralanmaya yol açabilir.

Hasarlı olması, düzgün çalışmaması, parçalardan birinin sökülmesi veya hasarlı bir elektrik kablosu, fişi de dahil olmak üzere eksik ya da kırık parça olması durumunda, cihazı çalıştırmayın.

Çekmeceli Bulaşık Makinesi etrafında benzin veya diğer yanıcı sıvıları ve yanıcı gazları depolamayın ve kullanmayın.

Aşırı elektrik yüküne meydan vermemek için doğru voltajlı, yalıtımlı ve boyutlu bir elektrik kablosu kullanın.

Elektrik kablosunu üzerine basılmayacak, takılıp düşülmeyecek ya da diğer türlü zararlara veya gerginliğe meydan vermeyecek şekilde konumlandırın.

Çekmeceli Bulaşık Makinesini donma noktası altındaki sıcaklıklara veya açık havaya maruz kalacağı şekilde kurmayın ya da konumlandırmayın.

Çekmeceli Bulaşık Makinesini elektriğe bağlamak için uzatma kablosu veya

taşınabilir elektrikli prizler (ör., çoklu priz kutusu gibi) kullanmayın.

Makinenizin topraklı fişi uygun gerilim ve akımla beslenen topraklı prize takılmalıdır. Topraklama tesisatına ehliyetli bir elektrikçiye yaptırın. Topraklama yapılmadan kullanma halinde, ortaya çıkabilecek kullanım zararından firmamız sorumlu olmayacaktır.

Evinizdeki sigortanın akım değeri 16 amperden az ise ehliyetli bir elektrikçiye 16 amperlik bir sigorta bağlatın.

Bulaşık makineniz 220-240 Volta göre ayarlıdır. Eğer, bulunduğunuz yerdeki şebeke gerilimi 110 volt ise araya 110/220 volt ve 3000 Watt'lık bir transformatör bağlatın.

## Bakım

Bu Kullanım Kılavuzunda özellikle belirtilmedikçe cihazın hiçbir parçasını değiştirmeyin veya onarmayın ya da bunlar üzerinde bakım yapmaya kalkışmayın. Size Yetkili Servis Acentesini çağırmanızı tavsiye ederiz.

Cihazınızın bulunduğu yerdeki zemini kaymayı önlemek için temiz ve kuru tutun.

Cihazınızın etrafında ve altında iplik ve bez parçaları ya da kimyasal maddeler gibi yanıcı maddelerin birikmesine izin vermeyin.

Filtre plakasının altını temizlerken kesik türü yaralanmalara meydan vermemek için keskin dış kenara dikkat edilmelidir.

## Geri dönüşüm

Lütfen çevreyi korumamızda bize yardımcı olun. Makinenizin bazı parçaları ile ambalajı geri kazanılabilir malzemelerden üretilmiştir. Bu

malzemelerin çöpe atılması doğru değildir. Bunun yerine geri dönüşüm birimlerine teslim edilmelidir. İmha yöntemi ve imha noktaları hakkında bilgi almak için sorumlu birim ve makamlararla irtibata geçin.

## **Önemli!**

Çekmeceli Bulaşık Makinesi çalışırken çekmeceyi asla açmamanız gerekir.

## **Çalışma**

Beklemeye almak için mutlaka ►/II tuşuna basın ve çekmeceyi çalıştırmak için ilave üç bip sesini duyuncaya kadar bekleyin.

Çekmeceli Bulaşık Makinesi; motor grubu, filtre plakası, tahliye filtresi ve pervane yerlerine takıldıktan sonra kullanılmalıdır.

Cihazın elektrik bağlantısını keserken herhangi bir hasara neden olmamak için fişinden çekmeli, elektrik kablosundan veya kablo bağlantısından çekmemelisiniz.

Çekmeceli Bulaşık Makinesini yüklerken yıkanacak parçaları kapağın çekmeceyle olan sızdırmazlığını bozacak şekilde yerleştirmemeye dikkat edin. Yıkanacak parçalar çekmeceden taşmamalı ve çekmecenin içine zorla sokulmamalıdır; aksi takdirde, servisi çağırmanız gerekebilir.

Elektrikli ev aletleri çocukların oynaması amacıyla tasarlanmamıştır. Çocuklar ve cihazı kullanamayacak bir engele sahip engelli kişilerin başında, cihazın kullanımıyla ilgili talimatlar verecek sorumlu bir kişi bulunmalıdır. Bu sorumlu kişi söz konusu şahıslara, cihazı kullanırken kendilerine ve çevrelerine zarar vermeyeceklerinden emin olduktan sonra cihazı kullandırmalıdır.

Bu cihaz çocuklar tarafından veya çocukların bulunduğu yerde kullanılacaksa, çok yakından denetlenmelidir. Çocukların bu cihazla veya herhangi bir atılmış cihazla, içine girerek ya da üzerine çıkarak oynamalarına izin vermeyin.

Bulaşık makinesi temizleyicisi kullanılıyorsa, Çekmeceli Bulaşık Makinesine zarar vermemek için hemen ardından deterjanlı bir yıkama programının çalıştırılmasını tavsiye ederiz.

Çekmeceli Bulaşık Makinesi normal ev mutfak gereçlerini yıkamak üzere tasarlanmıştır. Benzin, boya, çelik veya demir artıklarıyla, aşındırıcı, asidik veya alkali kimyasallarla kirlenmiş parçalar Çekmeceli Bulaşık Makinesi içinde yıkanmamalıdır.

Çekmeceli Bulaşık Makinesi uzun süre kullanılmayacaksa, Çekmeceli Bulaşık Makinesi elektrik ve su bağlantılarını kesin.

Tuz haznesine deterjan ya da parlaticı doldurmayın. Deterjan veya parlaticı, su yumuşatıcısına zarar verir. Bu durumda servis çağırmanız gerekir.

### 3 Tuş açıklamaları

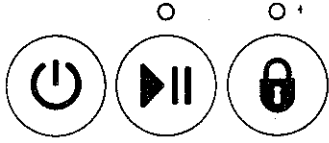
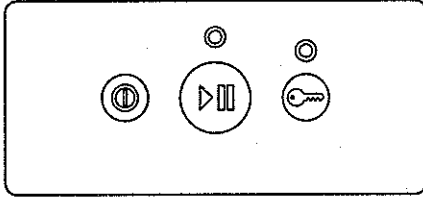

Eğer ikili Çekmeceli Bulaşık Makineniz varsa, her çekmecenin kendine ait ayrı kumandaları vardır ve bunlar birbirlerinden bağımsız olarak çalıştırılabilir.

#### Açma-kapama tuşu ①

① tuşunu Çekmeceli Bulaşık Makinesini açar veya kapatır. Çekmecenin açılması Çekmeceli Bulaşık Makinesine yaklaşık 30 saniye için otomatik olarak enerji verir. Bir yıkama programını iptal etmek için ① tuşuna basın. Çekmeceli Bulaşık Makinesinde kalan su dışarı atılır.

#### Başlat/Beklet tuşu ▶/||

▶/|| tuşu bir yıkama programını başlatır. Bir yıkama programı sırasında Çekmeceli Bulaşık Makinesini beklemeye almak veya yeniden başlatmak için ▶/|| tuşuna basın. Beklemeye aldığınızda, çekmeceyi açmadan önce üç bip sesi duyuncaya kadar bekleyin. Yıkama başladıktan sonra çekmeceyi açmaya zorlamak, hasara veya yaralanmaya neden olabilir.

#### Erteleme

▶/|| tuşuna ayrıca, bir yıkama programının başlamasını 1 ila 12 saate kadar geciktiren Erteleme özelliğini de ayarlar.

#### Ertelemenin Programlanması

- ▶/|| tuşu üzerindeki ışık turuncuya (veya, modelinize bağlı olarak, mora) dönüşüncüye kadar ▶/|| tuşuna basın.
- İstenilen gecikmeli başlatma süresine ulaşıncaya kadar ▶/|| tuşunu basılı tutmaya devam edin. Siz ▶/|| tuşunu basılı tutarken Çekmeceli Bulaşık Makinesi sesli 'bip' sinyali verir; bu biplerin her biri bir saatlik gecikmeyi işaret eder.
- Gecikme zamanı geçer geçmez, çekmecenin kapatılmış olması koşuluyla Çekmeceli Bulaşık Makinesi çalışmaya başlar.

#### Gecikmeli Başlatmanın iptal edilmesi



① tuşuna basın.

#### Kilitleme tuşu (isteğe bağlıdır)

 tuşu Tuş Kilidi veya Çocuk Kilidi fonksiyonlarını etkinleştirir/devreden çıkarır.

#### Tuş Kilidi



Tuş Kilidi fonksiyonu Çekmeceli Bulaşık Makinesi üzerindeki tüm tuşları devreden çıkarır.

Bunları etkinleştirmek için bir bip sesi duyuncaya kadar (3 saniye)  tuşuna basın. Tuş Kilidi fonksiyonu etkinleştirildiği zaman  tuşu üzerindeki ışık yanar.

Tuş Kilidi özelliğini iptal etmek için üzerindeki ışık sönüncüye kadar  tuşunu basılı tutun.

## Çocuk Kilidi

Çocuk Kilidi özelliği çekmeceyi kilitler ve buna entegre tüm tuşları devreden çıkarır.

Bunları etkinleştirmek için  tuşuna iki bip sesi duyuncaya kadar (5 saniye) basın. Çocuk Kilidi etkinleştirildiği zaman  tuşunun üzerindeki ışık yanar.

Çocuk Kilidi özelliğini iptal etmek için üzerindeki ışık sönüncüye kadar  tuşunu basılı tutun.

## Yıkama programı seçicisi

Bir yıkama programını başlatmak için  tuşuna basın. Çekmeceli Bulaşık Makinesi kullanılmış son programı hafızada tutar.

## Eco tuşu (isteğe bağlıdır)

Yıkama programının daha az enerji kullanmasını isterseniz,  tuşuna basın. Bu özellik açık olduğu zaman kırmızı ECO lambası yanar. Bulaşıklarınız çok kirliyse veya güçlendirilmiş kurutma performansı istiyorsanız, ECO fonksiyonunu kullanmanızı tavsiye etmeyiz. .

## Elektrik kesintisi

Çekmeceli Bulaşık Makinesi çalışırken bir elektrik kesintisi meydana gelirse, makine durur. Çekmeceli Bulaşık Makinesi bu süre içinde açılmaz. Elektrik yeniden geldiği zaman, Çekmeceli Bulaşık Makinesi yıkama programının kaldığı yerinden çalışmaya devam eder.

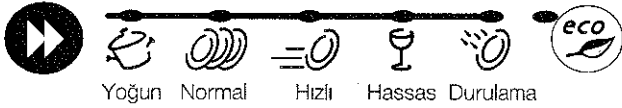

## 4 Çalıştırma

### 1 Bulaşıkları yerleştirin

Tüm kaba artıkları sıyırdıktan sonra bulaşıkları yerleştirin.

### 2 Deterjanı koyun

### 3 Parlaticıyı ve tuzu kontrol edin

### 4 ① tuşuna basın.

### 5 Bir yıkama programı seçin

Programlar listesini kaydırmak için ►► tuşuna basın.

### 6 <sup>eco</sup> tuşuna basın (isteğe bağlıdır)

### 7 Kontrol edin

Pervaneyi hiçbir şeyin engellemediğinden emin olun. Tahliye filtresi ile filtre plakası aynı düzeyde olmalıdır.

### 8 Başlatın

Çekmeceyi kapatın ve ►/II tuşuna basın.





### 9 Bitiş

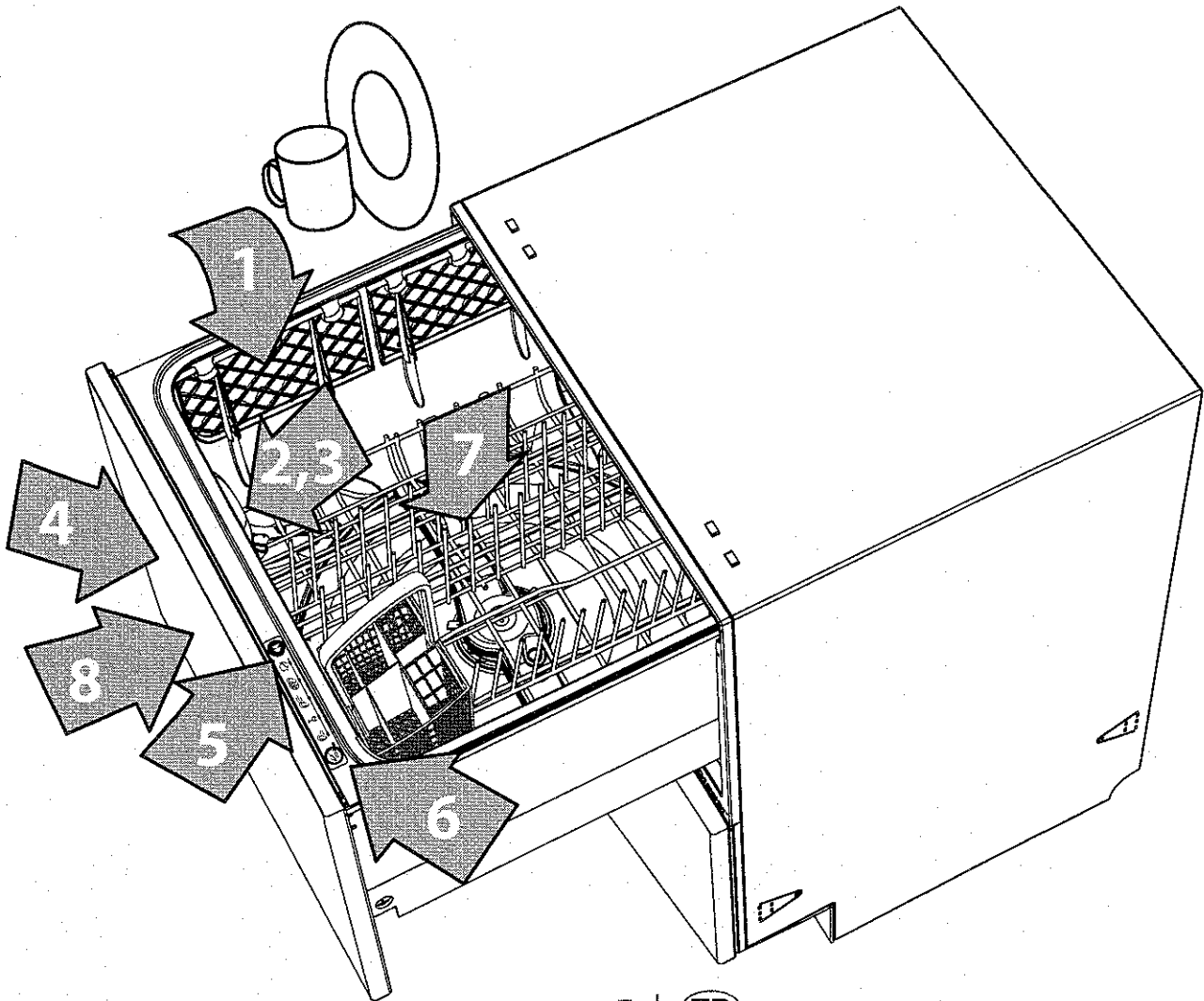



Çekmeceli Bulaşık Makinesi yıkama programının sona erdiğini belirtmek üzere altı kez bip sesi verir. Yıkama programı bitince, kurutma fanı belirlenmiş bir süre boyunca veya çekmece açılıncaya kadar çalışmaya devam eder. Bu fan kurutmaya yardımcı olur ve ihmal edilecek miktarda enerji kullanır. Yıkama programı tamamlandıktan sonra tahliye filtresi çevresinde bir miktar su kalması normaldir.

İkili Çekmeceli Bulaşık Makinelerinde bir yıkama programı sona erince, her iki çekmecenin aynı anda tahliye yaptığını görebilirsiniz. Bu normaldir.



## 5 Program Tablosu

Standart Yıkama Programları					
PROGRAM	Yoğun	Normal	Hızlı	Hassas	Durulama
<b>KULLANILACAĞI DURUMLAR</b>	Çok kirli tava, tencere ve tabaklarda.	Normal kirlilikteki bulaşıklar için en iyi yıkama ve kurutma performansı.	Az kirli bulaşıklar.	Az kirli ve ısıya duyarlı tabak-çanak için.	Bulaşıkların üzerinde koku oluşmasını ve kirlerin kurumasını önler.
<b>PROGRAM SIRALAMASI</b>	Ana yıkama 70°C Ara durulama Ara durulama Sıcak durulama 65°C Kurutma	Ana yıkama 65°C Ara durulama Ara durulama Sıcak durulama 65°C Kurutma	Ana yıkama 55°C Ara durulama Sıcak durulama 65°C	Ana yıkama 50°C Ara durulama Ara durulama Sıcak durulama 60°C Kurutma	Ön Yıkama
<b>TÜKETİM DEĞERLERİ**</b>					
<b>SU (litre)</b>	12.8	12.8	7.5	10	3.2
<b>ENERJİ (kWh)</b>	1.05	0.80	0.47	0.64	0.05
<b>SÜRE (dak)</b>	130	99	56	96	12

Eco Program Tablosu				
PROGRAM	Yoğun	Normal*	Hızlı	Hassas
<b>KULLANILACAĞI DURUMLAR</b>	Çok kirli günlük bulaşık.	Normal kirlilikteki bulaşıklarda en uygun enerji tüketimi.	Az kirli, yağlı olmayan bulaşıklar.	Az kirli, yağsız ve ısıya duyarlı tabak-çanak için.
<b>PROGRAM SIRALAMASI</b>	Ana yıkama 60°C Ara durulama Ara durulama Sıcak durulama 55°C Kurutma	Ana yıkama 55°C Ara durulama Sıcak durulama 60°C Kurutma	Ana yıkama 45°C Ara durulama Sıcak durulama 45°C	Ana yıkama 45°C Ara durulama Ara durulama Sıcak durulama 50°C Kurutma
<b>TÜKETİM DEĞERLERİ**</b>				
<b>SU (litre)</b>	10.7	8.0	7.5	10
<b>ENERJİ (kWh)</b>	0.72	0.64	0.37	0.47
<b>SÜRE (dak)</b>	125	162	42	91

### Not

\* EN 50242 Düzenlemelerine uygun enerji etiketi için referans programdır.

Değerler, su giriş sıcaklığına, ortam koşullarına, bulaşık yükünün tipine ve yıkama esnasında çekmecenin açılıp açılmadığına bağlı olarak değişebilir.

## 6 Yemek takımlarınızın bakımı

Bazı parçalar Çekmeceli Bulaşık Makinesinde yıkanır, yüksek sıcaklıklar ve bulaşık makinesi deterjanı kombinasyonu nedeniyle zarar görebilir.

Çekmeceli Bulaşık Makinesinde yıkanacak parçalarla ilgili herhangi bir konu hakkında kuşkunuz varsa, bu parçaların üretici talimatlarına uyun veya bunları elde yıkayın.

### Çatal-bıçak takımı ve gümüş takımlar

Gümüş ve diğer tip tüm çatal-bıçak takımı parçaları, bazı yiyeceklerin neden olacağı kararmayı önlemek için kullanıldıktan hemen sonra durulanmalıdır. Durulamalı yıkama programı bu açıdan oldukça faydalıdır. Gümüş parçalar paslanmaz çelik ya da diğer çatal-bıçak takımlarıyla temas etmemelidir. Bu parçaların birbirine karışmış şekilde yıkanması leke oluşumuna yol açabilir. Program biter bitmez gümüş çatal-bıçak takımını Çekmeceli Bulaşık Makinesinden çıkarıp derhal elde kurulayın.

### Alüminyum

Bulaşık makinesi deterjanı alüminyum matlaştırabilir. Değişimin derecesi ürünün kalitesine bağlıdır.

### Diğer metaller

Demir ve dökme demir nesnelere diğer parçalarda paslanmaya ve lekelenmeye yol açabilir. Bakır, kalay alaşımı ve pirinç leke yapar.

### Tahta parçalar

Tahta parçalar genellikle ısıya ve suya karşı duyarlıdır. Bunların devamlı olarak bulaşık makinesinde yıkanması zamanla bozulmalara yol açar. Herhangi bir kuşkunuz varsa, elde yıkayın.

### Cam eşyalar

Günlük cam eşyaların çoğu bulaşık makinesinde yıkanabilir. Kristal, çok ince ve antika cam eşyalar saydamlığını yitirerek opaklaşabilir. Bu parçaları elinizde yıkamayı tercih etmelisiniz.

### Plastik

Bazı plastikler sıcak su yüzünden deforme olabilir veya renklerini kaybedebilir. Plastik parçaları yıkayabilmek için üreticilerinin talimatlarına bakın. Yıkatabilir plastik parçaların kaymaması, içlerine su dolmaması ve yıkama sırasında sepetten düşmemesi için üzerlerine ağırlık gelmelidir.

### Dekoratif nesnelere

Modern çini desenli porselen parçaların çoğu bulaşık makinesinde yıkanabilir. Sır üzerine boyanmış, altın yaldızlı antika parçalar veya elde boyanmış porselenler makinede yıkamaya daha duyarlı olabilirler. Herhangi bir kuşkunuz varsa, elde yıkayın.

### Yapışkanlı nesnelere

Bazı yapıştırıcılar makine yıkaması sırasında yumuşar ve çözünür. Herhangi bir kuşkunuz varsa, elde yıkayın.

### Tatil süresi

Çekmeceli Bulaşık Makinenizi belirli bir süre kullanmayacaksanız, sepetlerini boşaltmanızı tavsiye ederiz. Çekmeceli Bulaşık Makinesinin içini temiz bırakın. Çekmeceleri hafifçe aralık bırakarak hava sirkülasyonu sağlayın. Çekmeceli Bulaşık Makinesinin tüm elektrik ve su bağlantılarını kapatın.

## 7 Bulaşık çekmecesini standart testi

Çekmeceli Bulaşık Makineleri gerek yıkama gerekse kurutma performansları için EN50242 Standardına göre test edilir.

Aşağıda, Çekmeceli Bulaşık Makinesi için kullanılacak standart yükleme planı, deterjan ve parlaticı miktarları verilmiştir.

<b>Yıkama Programı</b>	Normal Eco
<b>Deterjan Miktarları</b>	2,5 gr (ön yıkama) 15,5 gr (ana yıkama)
<b>Parlaticı Ayarı</b>	4
<b>Su Yumuşatıcı Ayarı</b>	Su yumuşatıcı ayarını suyun sertliğine göre yapın. Lütfen Kullanım Kılavuzunun su yumuşatıcısı ve seçenek ayar modu bölümüne bakın.
<b>Azami Yerleştirme Ayarı (her bir Çekmeceli Bulaşık Makinesi için)</b>	6
<b>Bulaşık Makinesi Standartları testinde kullanılacak aksesuarlar</b>	Sepet, tahliye filtresi erişim paneli, büyük raf, tabak yerleri, çatal-bıçak takımı sepeti, bardak rafları ve fincan desteği grubu.

### Tavsiye Edilen Yükleme Şekli

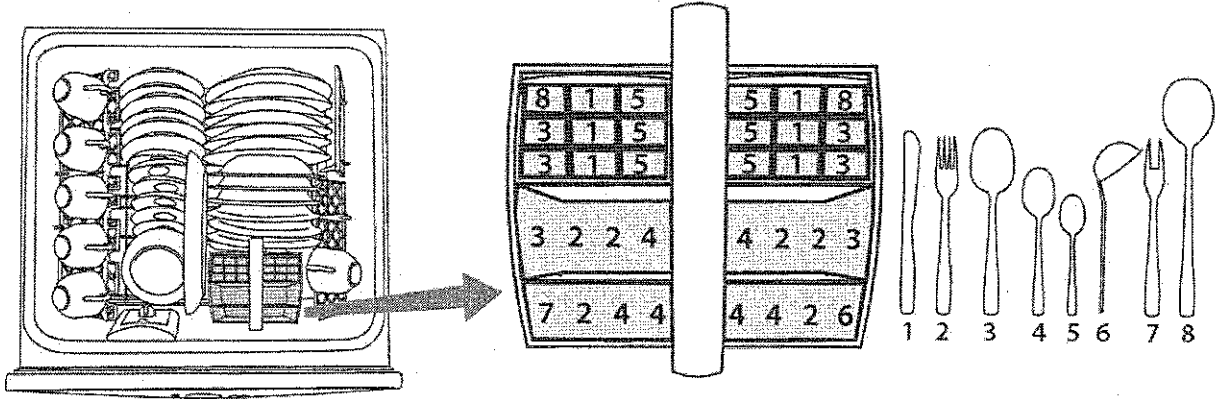

### Fincan desteği grubunu takmak için

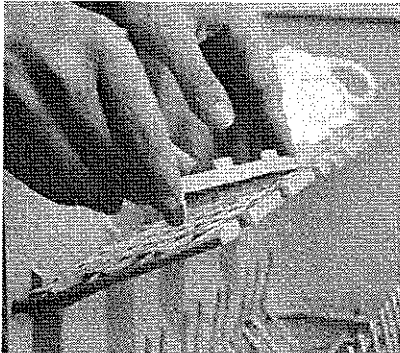

### Fincanlar için yükleme özellikleri

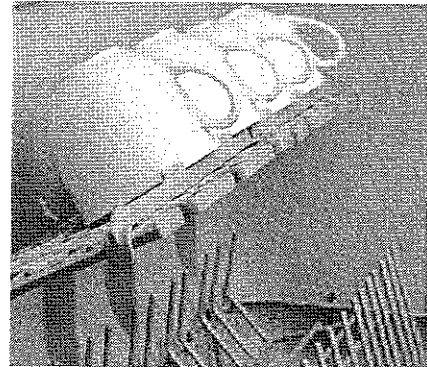

Not: Ön fincan desteği grubu arka gruptan daha uzundur.

## 8 Aksesuarlar

Destek yerleri ve raflar size kolaylık sağlaması açısından takılabilir ve istendiğinde çıkartılabilir. Eğer ikili Çekmeceli Bulaşık Makinesi modeline sahipseniz, bazı aksesuarları bu iki çekmecenin her ikisinde de kullanabilirsiniz. Örneğin, çekmecelerden bir tanesini tamamen tabaklara ve büyük parçalara ayırırken, her iki Büyük Rafı diğer çekmeceye takarak tüm fincanları ve bardakları burada yıkayabilirsiniz.

### a. Sepet

Sepet, bazı aksesuarları yerinde tutarken, bulaşıkları da pervaneden uzak tutar.

### b. Tahliye filtresi erişim paneli

Tahliye filtresi erişim paneli, tahliye filtresinin üzerinde sepete geçecek şekilde tasarlanmıştır. Bu şekilde, nesnelerin Çekmeceli Bulaşık Makinesi tabanına temas ederek pervanenin dönüşünü durdurması engellenirken, tahliye filtresine erişim de sağlanmaktadır.

### c. Büyük raf

Büyük raf bardakları, fincanları ve küçük tabakları tutacak şekilde tasarlanmıştır.

### d. Tabak yerleri

Tabak yerleri tabaklara ve kasele destek olur.

### Büyük rafın takılması

Büyük rafı takmak için rafın dış ayaklarını sepetin tepesine yerleştirin ve büyük rafı sepetin yanına geçirin. Büyük raf doğru şekilde takıldıktan sonra sepet içinde gevşek durmamalıdır.

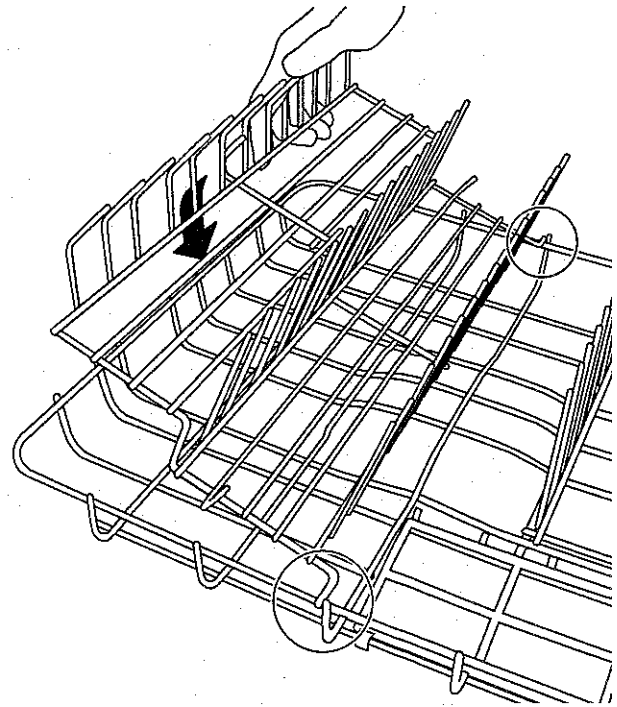
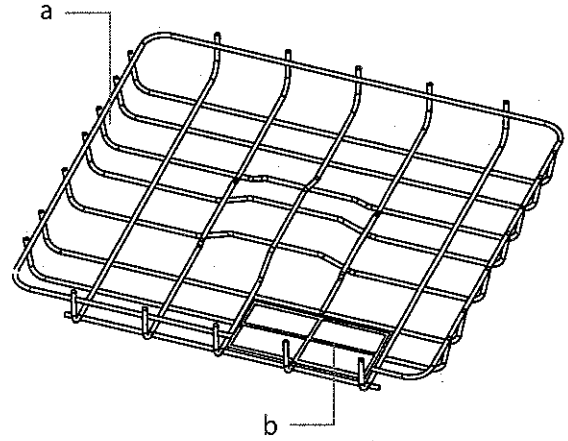
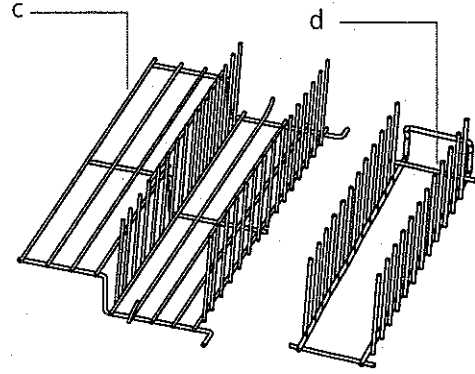

### Fincan rafları

Fincanlar, bardaklar ve mutfak gereçleri fincan raflarının sol ve sağ taraflarına yerleştirilebilir.

- En iyi performansı alabilmek için, aşağıda, fincan raflarına gelecek suyu engelleyecek herhangi bir büyük parçanın olmamasına dikkat edin.
- Büyük rafla birlikte kullanılması durumunda, şarap kadehleri fincan raflarıyla desteklenebilir.
- Fincan rafında, fincanların Çekmeceli Bulaşık Makinesi duvarlarına temas etmelerini engelleyen durdurucular vardır. Bu, kurutma ve yıkama performansını en üst düzeye çıkarır.

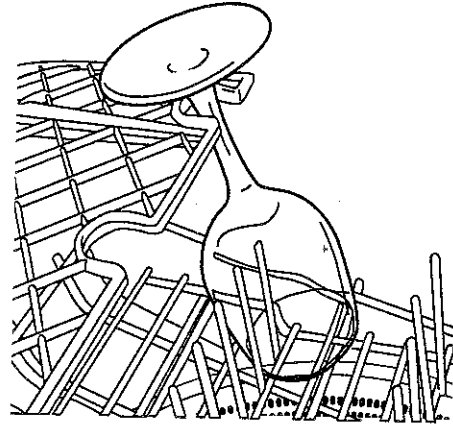

### Çatal-bıçak sepeti

Çatal-bıçaklar, küçük mutfak gereçleri ve bazı plastik kapakları koyabileceğiniz en iyi yer çatal-bıçak sepetidir.

- En iyi yıkama performansını elde etmek ve yaralanma riskini azaltmak için çatal-bıçakların sapları aşağıya ve sivri nesnelerin sapları yukarıya gelecek şekilde yerleştirme yapın.
- Çatal-bıçak takımlarının bir araya yığılmalarını önlemek ve suyun serbestçe dolaşmasını sağlamak için her bölüme kaşıkları, bıçakları ve çataları karışık bir şekilde yerleştirin.
- Paslanmaz çelik çatal-bıçakların gümüş olanlarla temasını engelleyerek leke oluşumunu önleyin.
- Plastik kapaklar gibi küçük nesnelere yığılma önleyici ızgaraların altına yerleştirilebilir. Böylece, bunların yıkama suyu ile yerlerinden çıkarak tabana düşmeleri ve burada pervanenin dönüşünü durdurmaları önlenmiş olur.

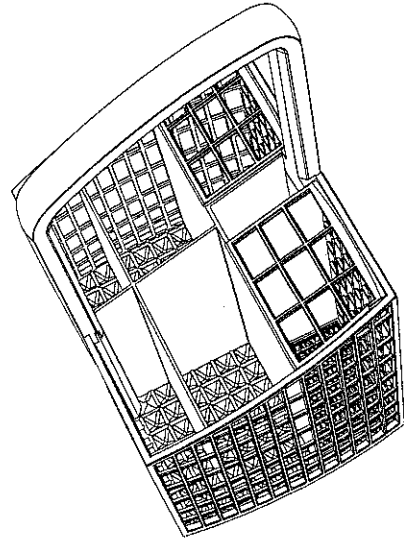

## 9 Yükleme

Çekmeceli Bulaşık Makinesinin yıkama suyu, çekmecenin içinde alt tarafa yerleştirilmiş pervaneden verilir. Pervane yıkama bölümü içindeki her yere su püskürtmek üzere dönüş yaptığından, bulaşıkları yüklerken suyun her tarafa, özellikle fincan raflarına ulaşabileceği şekilde yerleştirme yapmaya dikkat edilmelidir. Pervanenin dönüş yolunu veya yıkama suyunu engelleyen herhangi bir nesne olursa, makinenin performansı azalır.

Not: Çekmeceli Bulaşık Makinesinin sepeti ve sepet üzerine takılı rafları, üzerlerinde yük varken kaldırılabilecek şekilde tasarlanmamıştır.

### Çekmeceli Bulaşık Makinesinin yüklenmesi

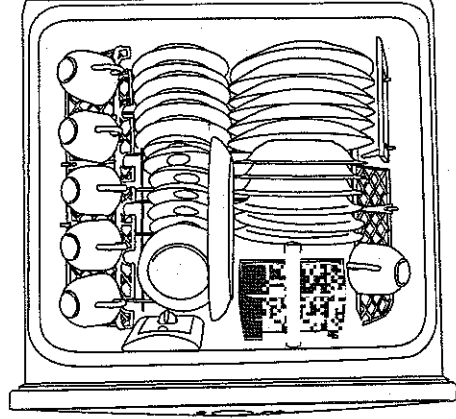

Standart test yükü

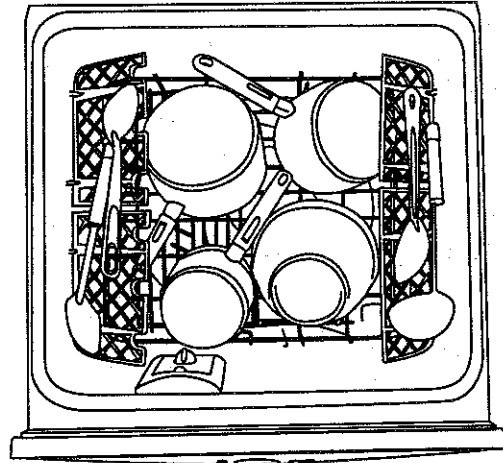

Ağır yük

## Çekmeceli Bulaşık Makinesini yüklerken yapılmaması gerekenler

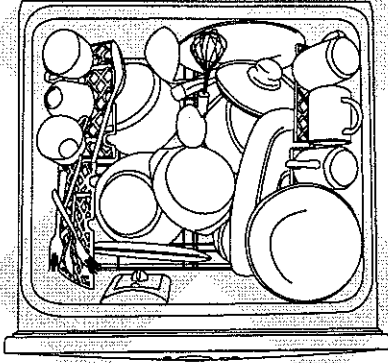

- Aşırı yükleme yapıldığından yıkama suyu bazı bulaşıklara erişemez.
- Fincanların, bardakların ve kaselerin ağızları aşağıya dönük olmalıdır.

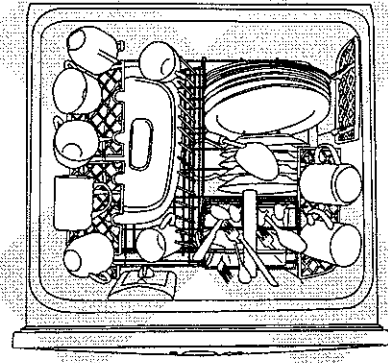

- Tabaklar bir araya yığıldığında yıkama suyu bunların arasından geçemez.
- Çatal-bıçakların bir araya yığılmamasına ve birbirlerine yapışmamasına dikkat edin. Bunlar düzgün bir şekilde dağılmış olmalıdır.

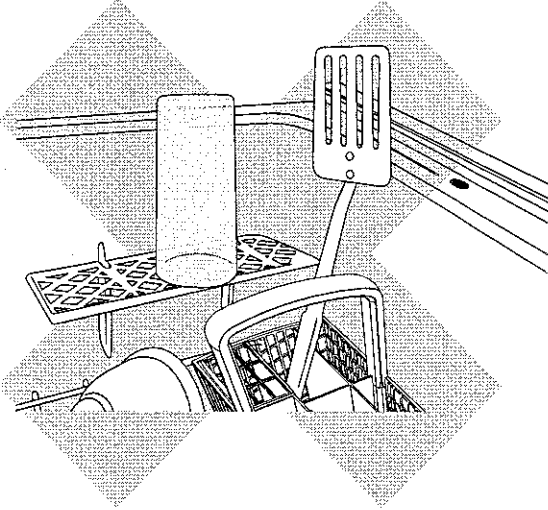

- Bulaşıkların çekmece içine zorlanarak sokulmadığından ve çekmecedan dışarı çıkmadıklarından emin olun; aksi takdirde, kapağın sızdırmazlığı düzgün bir şekilde sağlanamaz ve servis çağırmanız gerekebilir.
- Keskin ve sivri nesnelere dikkatle yerleştirerek kullanıcının yaralanmasına ve kapak grubunun zarar görmesine meydan vermeyin.
- Çatal-bıçak sepetinin altını kontrol ederek sivri nesnelere çıkmadığından ve pervanenin dönmesini engellemeyeceğinden emin olun.

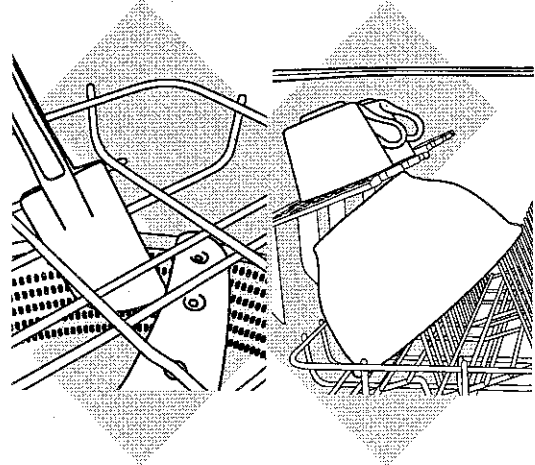

- Çatal-bıçak parçalarının sepetten düşerek pervanenin dönmesini engellemediğinden emin olun.
- Büyük kase yıkama suyunu bloke ederek fincan raflarına ulaşmasını engelleyebilir.
- Büyük parçalar fincan raflarının üzerinde olmalı, yerlerinden çıkarak pervanenin dönüşünü engellememelidir.
- Yaralanmaları önlemek için keskin ve sivri parçalar yatay olarak yerleştirilmeli veya keskin/sivri tarafları aşağıya dönük olmalıdır.

## Deterjan bölmesi

### Önemli!

- Deterjan bölümünde yalnızca otomatik ev tip bulaşık makineleri için tavsiye edilen toz deterjan kullanın.
- Bulaşık makinesi deterjanları güçlü alkaliler olup, yutulmaları halinde tehlikeli olabilirler. Cilt ve gözlerle temas etmesine izin vermeyin.
- Çekmeceli Bulaşık Makinesi açıkken çocukları ve engelli kişileri bulaşık makinesinden uzak tutun.
- Yıkama tamamlandıktan sonra deterjan bölümünün boş olduğundan emin olun. Aksi takdirde, zehirlenmeler meydana gelebilir.
- Bulaşık makinesi tabletlerini deterjan bölümüne koymayın.
- Deterjan bulaşık ve çatal-bıçaklarla doğrudan temas etmemelidir.
- **Sıvı deterjanlar Çekmeceli Bulaşık Makinesinde kullanıma uygun değildir.**
- Sıvı el sabunları, sabun, çamaşır deterjanları veya dezenfektanlar Çekmeceli Bulaşık Makinesine zarar verir.

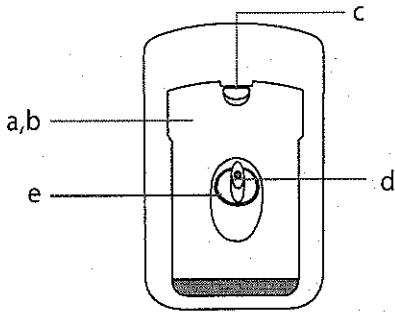

Kapalı deterjan bölmesi

## Deterjan bölümünün doldurulması

- 1 Mandalı aşağıya doğru bastırarak kapağı açın.
- 2 Deterjanı bölmeye boşaltın. Ön yıkama programında deterjan kullanmaya gerek yoktur.
- 3 Ana yıkama bölümünü doldurduktan sonra bölme kapağını bir tık sesi duyulana kadar kapatın. Deterjan, yıkama programı sırasında Çekmeceli Bulaşık Makinesine otomatik olarak akar.

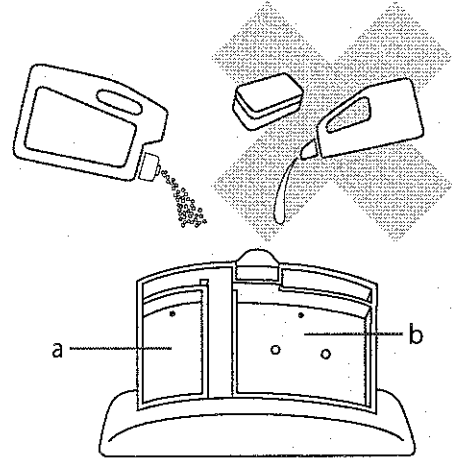

Açık deterjan bölmesi

- a Ön Yıkama Bölmesi, 10 gr kapasiteli
- b Ana Yıkama Bölmesi, 30 gr kapasiteli
- c Deterjan Bölmesi Mandalı
- d Parlaticı Gösterge Işığı
- e Parlaticı Tıpası

## Bulaşık makinesi deterjanı

### Deterjan miktarları

Aşağıda tavsiye edilen deterjan miktarları her bir çekmece için ayrı ayrı geçerlidir.

Yıkama programları	ana yıkama (gr)*
Yoğun	15
Normal	15
Hassas	5
Hızlı	5

\* 5 gr yaklaşık bir çay kaşığıdır; 15 gr yaklaşık 1 çorba kaşığıdır.

### Bulaşık makinesi tabletleri

Toz deterjan yerine tablet deterjan da kullanılabilir. Tabletler ya çatal-bıçak sepetine veya yıkama bölmesi içine konulur.

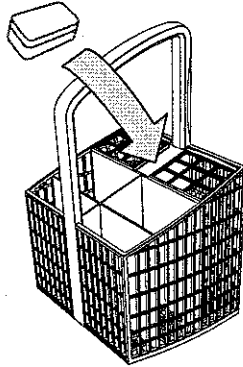

#### Tercih edilen:

Bulaşık makinesi tabletini yıgılma önleyici ızgaralar arasındaki boş bölmeye yerleştirin.

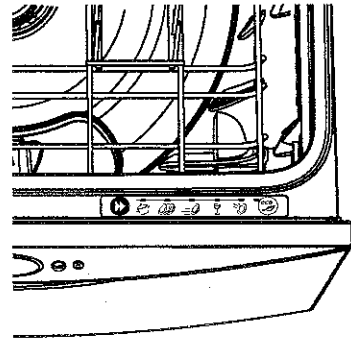

#### Alternatif:

Çatal-bıçak sepetini kullanmıyorsanız, bulaşık makinesi tabletini yıkama bölmesinin alt tarafına yerleştirin.

## Su yumuřatıcı

### Su yumuřatıcı ayarının yapılması

Bulařık yıkarken sert su (6°dH'den yukarı) kullanılması ekmeceli Bulařık Makinenizin performansı üzerinde olumsuz etkilere yol aabilir. Bardaklar matlařarak Őeffaflıklarını kaybeder ve bulařıklar lekelenir ya da zerlerinde beyaz bir katman oluřur. Suyun sertlięi 6°dH'nin zerinde ise su yumuřatılmalı, kireci azaltılmalıdır. Su sertlięi 6°dH'nin altında ise tuz kullanmanıza gerek yoktur.

Bu nedenle ekmeceli Bulařık Makinenizin Őebeke suyundaki sertlięi dřren bir sistem bulunmaktadır. İlk montajda/kurulum ařamasında su yumuřatıcı ayarı Yetkili Servis tarafından ařaęıdaki tabloya gre yapılacaktır. Zaman iinde Őebeke suyu zelliklerinin deęiřmesi nedeniyle bardaklarınızda, matlařma lekelenme ya da beyaz bir katman oluřumu gzlerseniz su yumuřatıcı ayarını ykseltmeniz gerekebilir. Bu durumda "Seenek Ayarları" blmnde verilen bilgilere gre ayarınızı ykseltebilirsiniz.

Makinenizin ayarı	°dH	°fH	°e / °Clark	mmol/l	ppm
0	0-5,6	0-10	0-7	0-0,1	0-100
1	5,6-14	10-25	7-17,5	0,1 - 2,5	100-250
2	14-19,6	25-35	17,5-24,5	2,5 - 3,5	250-350
3	19,6-25,2	35-45	24,5-31,5	3,5-4,5	350-450
4	25,2 - 30,8	45-55	31,5-38,5	4,5 - 5,5	450-550
5	30,8-35	55-62	38,5 - 43,8	5,5-6,2	550-625

### Su yumuřatıcı nasıl alıřır?

Su, yumuřatıcı sistemin iinden getięinde sertlięi oluřturan iyonlarından temizlenir. Giren suyun sertlik derecesine baęlı olarak, suyu sertleřtiren bu iyonlar su yumuřatıcı sistem iinde hızla birikir. Bu nedenle zaman iinde yumuřatıcı sistemin tazelenmesi gerekir. Bu amala bulařık makinesi tuřu kullanılır.

### Notlar:

- Kullandığınız suyun sertlięi 35°dH'nin zerinde ise, deterjan blmesini Durulama programı dıřındaki tm programlar iin tamamen doldurmanızı ve parlatici ayarını 5'e getirmenizi Őiddetle tavsiye ederiz. Kullandığınız suyun sertlięi 625ppm'nin zerinde ise, ekmeceli Bulařık Makinenizin performansı dřer.
- Su yumuřatıcısı alıřırken bazı aliřilmadık sesler duyabilirsiniz; bu normaldir.

### Tuz haznesinin doldurulması

- 1 ekmeceli Bulařık Makinesini aın.
- 2 Tuz haznesi kapaęını saat ynn tersine evirerek aın.
- 3 Tuz kabının iine tuz koyun ve bunun tamamını tuz haznesinin iine bořaltın. Tuz haznesi yaklařık 0,5 kg tuz alabilir.
- 4 Kapaęı ilk durumundaki gibi sıkıca kapatın.
- 5 Tuz haznesini doldurduktan hemen sonra bulařıklarınızı yıkamayacaksanız, durulama programını alıřtırarak ierideki tuzlu suyu ya da saılmış tuzları temizleyin.

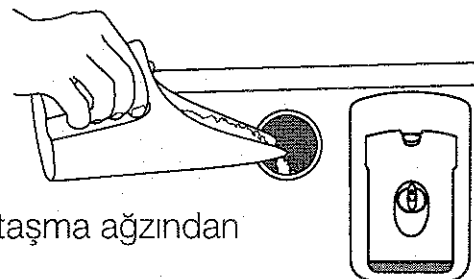

Not: Tuz haznesini doldururken, su yumuřatıcısı tařma aęzından tařan suyun aktıęını grebilirsiniz.

## Önemli!

Su yumuşatıcısı, mutlaka, bulaşık makinesi su yumuşatma sistemleri için özel olarak üretilmiş granül tuz ile doldurulmalıdır. Sofra tuzu, kaya tuzu ya da topak tuzlar gibi pişirme tuzlarını kullanmanızı tavsiye etmeyiz, zira bunlar su yumuşatıcısının ömrünü azaltan veya bitiren yabancı maddeler içerebilir.

## Tuz haznesi

Su yumuşatma, yalnızca tuz haznesinde tuz varken gerçekleştirilir. Tuz haznesi, Çekmeceli Bulaşık Makinesi ilk kez kullanıldığında ve tuz haznesi göstergesi kırmızı yandığında doldurulmalıdır.

## Tuz göstergesi ışığı

- Tuz göstergesi ışığı kırmızı yanıyor, tuz haznesi boş demektir.
- Tuz haznesi ışığı siyah ise, seçilmiş yıkama programı için haznede yeterli tuz var demektir.

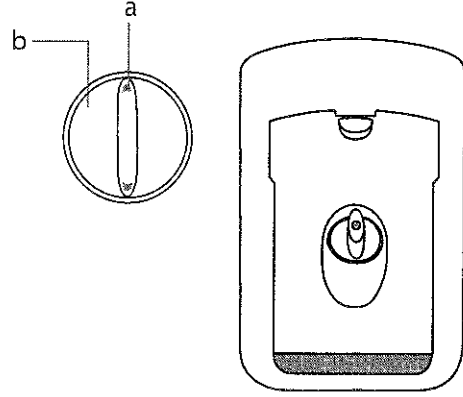

- a** Tuz Göstergesi ışığı  
**b** Tuz Haznesi kapağı

## Önemli!

**Tuz haznesine deterjan ya da parlaticı doldurmayın.**

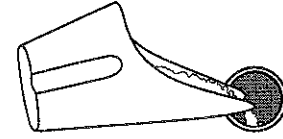

**Yalnızca tuz**

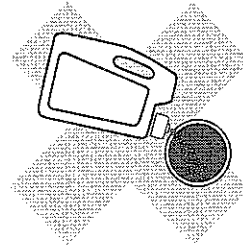

Deterjan  
DOLDURMAYIN

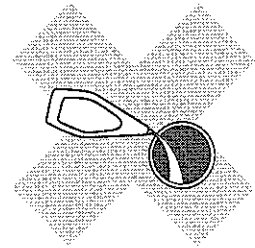

Parlaticı  
DOLDURMAYIN

## Parlatıcı bölmesi

En iyi kurutma sonuçlarını alabilmek için düzenli olarak sıvı parlaticıların kullanılmasını önemle tavsiye ederiz. Parlaticı, camlara ve porselenlere çiziksiz ve parlak bir görünüm kazandırır. Ayrıca, metallerin kararmasını da önler. Parlaticı bölmesi çekmecenin iç tarafında, deterjan bölmesinin altındadır. Bölme yaklaşık 50 ml parlaticı alır.

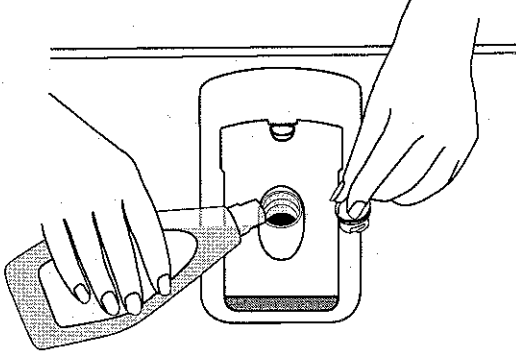

### Parlaticı bölmesinin doldurulması

- 1 Tıpayı saat yönünün tersine çevirerek çıkarın.
- 2 Parlaticıyı yuvarlak ağızdan içeri dökün.
- 3 Çekmeceli Bulaşık Makinesi içine parlaticı dökülmemesine dikkat edin. Herhangi bir dökülme olmuşsa, aşırı köpüklenmeyi önlemek için bunları silin. Parlaticı döküntülerini silmezseniz, garanti kapsamında olmayan servis istemek zorunda kalabilirsiniz.
- 4 Tıpayı ilk durumundaki gibi sıkıca kapatın.

### Ne kadar parlaticı kullanmalı?

En düşük ayar "1" ve en yüksek ayar "5"tir. Parlaticı ayarı için lütfen Seçenek Ayarları bölümüne bakın. Yıkama sonunda aşırı köpük kalmışsa, ayarı düşürün. Kurutma sonrası bulaşıklar ıslak ve çizikse, ayarı artırın.

### Parlaticı gösterge ışığı

Parlaticı göstergesi ışığı kırmızı yanıyor, bölmeyi yeniden doldurun. Parlaticı göstergesi ışığı hafifçe yanıyor ya da hiç yanmıyorsa, yıkama için yeterli parlaticı var demektir.

### Notlar:

- Açık renkli parlaticılar, gösterge ışığını koyu renkli parlaticılar kadar etkin bir şekilde karartmaz.
- Parlaticının makineye dökülmesi sırasında bazı alışılmadık sesler duyabilirsiniz; bu normaldir.

## Seenek ayarları

Ařađıdaki seenekler tercihinize uygun olarak ayarlanabilir.

### Parlatıcı ayarı

Bir yıkama programı sonunda aşırı köpük kalmıřsa, Parlatıcı ayarını düşürün.

Bir yıkama programı sonunda bulařıklar ıslak veya izikse, Parlatıcı ayarını artırın.

### Su yumuřatıcı ayarı

Lütfen Su Yumuřatıcısı bölümüne bakın.

### Otomatik Güç ayarı

ekmece açıldıđı zaman varsayılan olarak ekmeceli Bulařık Makinesine yaklaşık 30 saniye için otomatik olarak enerji verilir.

Yıkama, ekmece kapatılıncaya ve ►/II tuřuna basılıncaya kadar başlamaz.

ekmeceli Bulařık Makinesinin otomatik olarak alıřmasını istemiyorsanız, bu özelliđi kapatabilirsiniz.

### Yıkama Programı Sonundaki Sesli Uyarılar

ekmeceli Bulařık Makinesi yıkama programının sona erdiđini belirtmek üzere altı kez bip sesi verir. Bu özellik kapatılabilir.

### Kapalı ekmece seeneđi

Kapalı ekmece seeneđi ile ekmece kapatıldıđında ekmeceli Bulařık Makinesi kilitletir. ekmeceyi açmak istediđiniz zaman ① tuřuna basın.











ekmece yeniden tam olarak kapatıldıđında, kapak 30 saniye içinde otomatik olarak ařađıya iner ve kilitletir.

Kapalı ekmece seeneđiyle birlikte Kilitleme özelliđi de kullanılırsa, ① tuřuna basıldıđında ekmecenin kilidi açılmaz.

ekmeceli Bulařık Makinesi bulařık ekmecesinin açılabilmesi için Kilitleme özelliđi kapatılmalıdır.

Not: Bu seenek, ekmeceli Bulařık Makinesi karavan gibi hareketli ortamlarda kullanılacaksa özellikle tavsiye edilir.

## Seçenek ayarlarının yapılması

Aşağıdaki adımları uygulayın	Parlatıcı ayarı	Su Yumuşatıcı ayarı <sup>1</sup>	Otomatik Güç seçeneği	Yıkama Programı Sonundaki Sesli Uyarılar seçeneği <sup>2</sup>	Kapalı Çekmece seçeneği <sup>2</sup>
<b>İlk önce</b>	Seçenek Ayarı Moduna girin				
	<ol style="list-style-type: none"> <li>Gücü açmak için <b>I</b> tuşuna basın. Çekmeceli Bulaşık Makinesini açın.</li> <li>Uzun bir bip sesi duyuncaya kadar <b>eco</b> ve <b>eco</b> tuşlarını 5 saniye kadar basılı tutun.</li> </ol>				
<b>Seçenekler listesini kaydırmak için &gt;/II tuşuna basın</b>	kırmızı / kapalı	yeşil / kapalı	turuncu / açık	yeşil / açık	kırmızı / açık
					
<b>Bir ayar yapın</b>	Mevcut ayar, yıkama programı seçicisinde kırmızı ışıklı olarak gösterilir. Dört kırmızı ışık yanıyorsa, seçilen opsiyon dört olarak ayarlanır. Ayarı artırmak için <b>eco</b> tuşuna basın.				
<b>Kaydetme</b>	Değişikliği kaydetmek için <b>I</b> tuşuna basın.				
<b>Örnek</b>					
	Parlatıcı dört olarak ayarlanmış	Su yumuşatıcı dört olarak ayarlanmış	Açık	Açık	Kapalı

**1** Seçenek sıralaması yeniden Parlatıcı ayarından başlar.

## 10 Bakım ve temizlik

### Yüzeylerin temizlenmesi

#### Önemli!

Aşağıdaki temizlik maddelerini, yüzeylere zarar verebilecekleri için Çekmeceli Bulaşık Makinesinde kullanmanızı tavsiye etmeyiz.

- Plastik veya paslanmaz çelik bulaşık temizleme süngerleri
- Aşındırıcı, çözücü ev temizlik maddeleri
- Asit veya alkali temizleyiciler
- Sıvı el sabunları veya sabun
- Çamaşır deterjanları veya dezenfektanları
- Koruyucu kaplamaya zarar verebilecek markalı 'Paslanmaz Çelik' temizleyicileri veya cilaları.

- 1 Temiz ve ıslak bir bezle silin. Kumanda panosunu ıslatmamaya dikkat edin.
- 2 Temiz ve tüy bırakmayan bir bezle kurutun.

#### Tahliye filtresinin, pervanesinin ve filtre plakasının temizlenmesi

Tahliye filtresinin yiyecek parçacıkları görüldüğü zaman temizlenmesini tavsiye ederiz.

Pervane ve filtre plakasının normal kullanımlardan sonra ayda bir ya da gerektiğinde daha sık temizlenmesi gerekir.

Bulaşık makinesi temizleyicisi/kireç önleyicisi kullanılıyorsa, Çekmeceli Bulaşık Makinesine zarar vermemek için hemen ardından deterjanlı bir yıkama programını çalıştırmanız gerekir.

#### Önemli!

**Çekmeceli Bulaşık Makinesi; filtre plakası, tahliye filtresi ve pervane yerlerine doğru şekilde takıldıktan sonra kullanılmalıdır.**

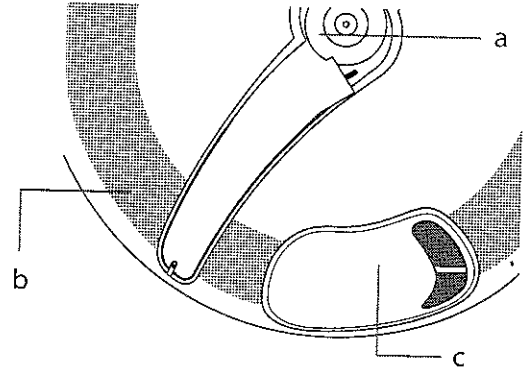

Çekmeceli Bulaşık Makinesinin iç parçaları

- a. Pervane
- b. Filtre plakası
- c. Tahliye filtresi

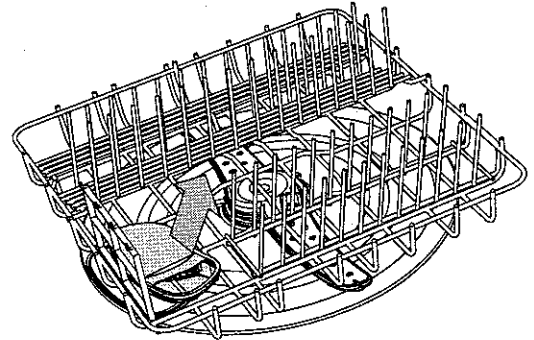
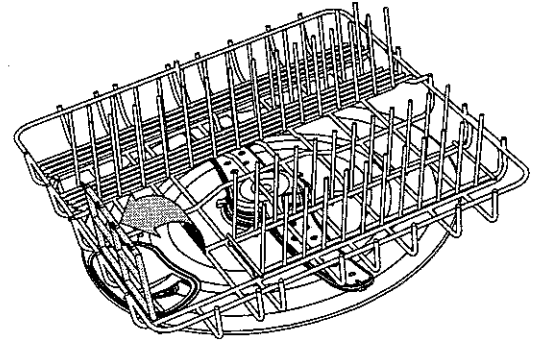

#### Tahliye filtresinin temizlenmesi

- 1 Sepet üzerindeki tahliye filtresi erişim panelini yukarı kaldırın (takılmışsa).
- 2 Tahliye filtresini kaldırın ve çıkarın.
- 3 Filtreyi boşaltın, musluk suyuna tutarak temizleyin ve yeniden filtre için ayrılan yere takın.
- 4 Tahliye filtresinin filtre plakası içine oturduğundan emin olun.

## Pervanenin ve filtre plakasının temizlenmesi

Temizlemeye başlamadan önce Çekmeceli Bulaşık Makinesinin sıcak olmadığından emin olun ve tahliye filtresi ile pervaneyi çıkarmak için talimatlara uygun hareket edin.

- 1 Sepeti dikkatlice çıkarın. Deterjan ve parlatici bölmelerine çarptırmamak için önce arkasından kaldırın.
- 2 Pervaneyi kaldırın ve bulunan yabancı maddeleri sallayarak düşürün. Pervaneyi musluk suyu altında temizleyin ve ıslak bir bezle silin.
- 3 Filtre plakasının ortasında iki halka vardır. Ortadaki halkayı sabit tutarak dış halkayı saat yönünün tersine yaklaşık 1/8 tur döndürün. Bu işlem filtre plakasını serbest bırakacaktır.
- 4 Filtre plakasını kaldırarak dışarı çıkarın. Filtre plakasının altını temizlerken kesik türü yaralanmalara meydan vermemek için keskin dış kenarı tutarken dikkat edin.

Yabancı maddeleri çıkarın, sıcak sabunlu suyla yıkayın ve temiz suyla iyice durulayın. Isıtıcı plaka ıslak bir bezle silinebilir.

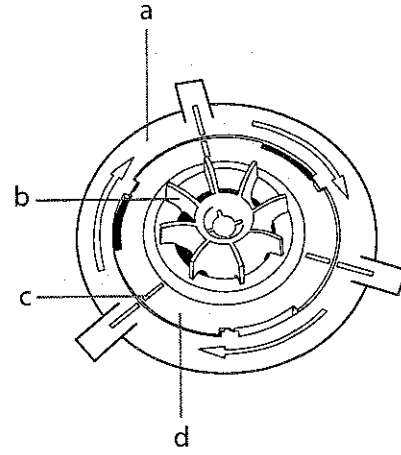
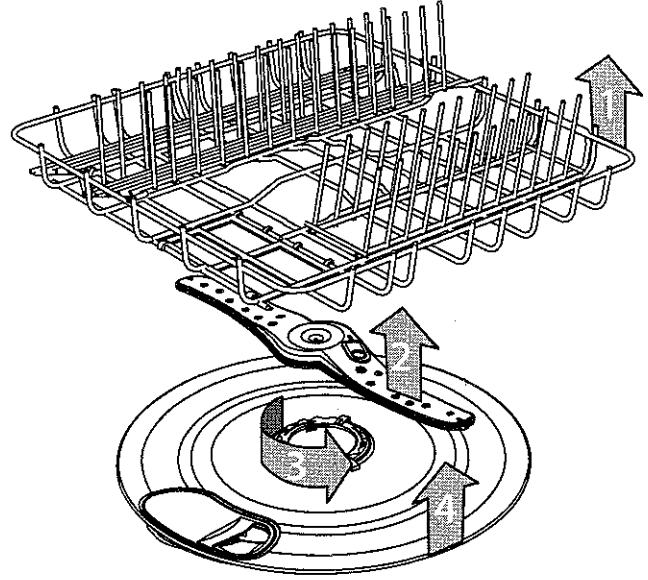

- 5 Filtre plakasını çekmecenin tabanında düz bir şekilde kalacak ve filtre plakası orta halkaya tam olarak oturacak şekilde yeniden yerine takın.
- 6 Filtre plakasını yerine kilitlemek için çizgilerin birbirleriyle bir hizada olmasına dikkat edin (doğru pozisyon için çizime bakın). Filtre plakası serbestçe hareket edememelidir.
- 7 Pervaneyi yeniden rotor üzerine takın.
- 8 Önce sepetin ön tarafını aşağıda tutarak sepeti yerine koyun.



- Filtre plakasının motor grubuyla doğru kilitleme pozisyonu (pervane altında)
- a Dış halka
  - b Rotor
  - c Doğru hizalama işaretleri
  - d Orta halka

Not: Çekmece içinde kırık tabak veya bardak parçaları varsa, bunlar Çekmeceli Bulaşık Makinesine zarar vermemek için dikkatle çıkartılmalıdır.

# 11 Sorun giderme

Sorun	Olası Nedeni	Yapılması Gerekenler
Bulaşıklar temizlenmiyor	Yıkama programı yüke uygun değil.	Uygun bir yıkama programı için yıkama programları bölümüne bakın, aksi takdirde kirler çok kötü bir şekilde yapışır ve bulaşıkların suda bekletilmeleri gerekir.
	Pervane dönemiyor.	Pervanenin hareket yolunu hiçbir şeyin engellemediğinden emin olun.
	Çekmeceli Bulaşık Makinesi aşırı yüklenmiş/hatalı yüklenmiş.	Lütfen yüklemeye ilgili bölüme bakın.
	Filtre plakası/tahliye filtresi hatalı biçimde takılmış	Lütfen Bakım ve Temizlik bölümüne bakın.
	Deterjan yanlış bölmeye konulmuş.	Deterjan büyük bölmeye konulmalıdır.
	Yükleme yapmadan önce bulaşıkların üzerindeki fazla artıklar temizlenmemiş.	Yükleme yapmadan önce bulaşıkların üzerindeki fazla artıkları iyice temizleyin.
	Uygun olmayan deterjan	Tavsiye edilen bulaşık deterjanlarını kullanın.
	Deterjan yeterli değil.	Lütfen deterjan bölümüne veya deterjan üreticisinin talimatlarına bakın.
	Pervane delikleri tıkanmış.	Pervaneyi temizleyin.
	Filtre plakası/tahliye filtresi tıkanmış.	Filtre plakasını ve tahliye filtresini temizleyin.
Köpüklenme	Büyük raf hatalı yerleştirilmiş.	Doğru kurulum için lütfen aksesuar bölümüne bakın.
	Su yumuşatıcısında yetersiz tuz var	Su yumuşatıcısında yeterli tuz bulunmasını sağlayın ve/veya su yumuşatıcısı ayarını artırın.
	Deterjan miktarı doğru değil.	Lütfen Deterjan bölümüne veya deterjan üreticisinin talimatlarına bakın.
Su sızıntısı	Yıkama yükünde çok fazla yumurta var.	Deterjan miktarını artırın.
	Parlatıcı ayarı çok yüksek.	Parlatıcı ayarını azaltın.
Çekmeceli Bulaşık Makinesi açılmıyor	Tahliye hortumu yerinden çıkmış.	Tahliye hortumunu yeniden gider borusuna bağlayın.
	Su giriş hortumu doğru şekilde bağlanmamış.	Giriş hortumunun sıkı bir şekilde bağlandığından emin olun.
	Diğer sızıntılar.	Çekmeceli Bulaşık Makinesinin tüm su ve elektrik bağlantılarını kapatın. Bayinizi ya da Yetkili Servis Acentenizi arayın.
Döngü sırasında elektrik kesilmesi	Çocuk kilidi fonksiyonu ya da Kapalı Çekmece seçeneği veya her ikisi birden açık.	Kilidi devre dışı bırakın.  tuşuna üzerindeki ışık sönünceye kadar basılı tutun ve/veya Çekmeceli Bulaşık Makinesini açmak için  tuşuna basın.
		Elektrik gelinceye kadar bekleyin; döngü yıkama programına kaldığı yerden devam edecektir.

Sorun	Olası Nedeni	Yapılması Gerekenler
Sürekli bip sesi	Bir arıza oluşmuş.	Lütfen Arıza kodları bölümüne bakın.
Aralıklı bip sesi	Çekmeceli Bulaşık Makinesi bekleme modunda.	Çekmeceli Bulaşık Makinesini kapatın ve ►/II tuşuna basın.
Çekmeceli Bulaşık Makinesi çalışmıyor	Elektrik bağlantısı yapılmamış. Çekmece düzgün kapatılmamış. Kilit özelliği açık. ►/II tuşuna basılmamış.	Elektrik bağlantısını yapın. Çekmecenin iyice kapandığından emin olun. Kilidi devre dışı bırakın. ● tuşu üzerindeki ışık sönünceye kadar basılı tutun. ►/II tuşuna basın.
Çekmeceli Bulaşık Makinesi içinde fazla su var	Tahliye hortumu/hortumları kırılmış veya sıkışmış. Filtreler tıkalı.	Tahliye hortumunu/hortumlarını düzeltin. Filtre plakasını/tahliye filtresini temizleyin. Lütfen 'Bakım ve Temizlik' bölümüne bakın.
Bulaşıklar üzerinde su lekeleri var	Parlatıcı azalmış. Parlatıcı ayarı çok düşük. Çekmeceli Bulaşık Makinesi aşırı yüklü/hatalı yerleştirilmiş. Su yumuşatıcısında yetersiz tuz var veya hiç yok.	Parlatıcı bölmesini yeniden doldurun. Parlatıcı ayarını yükseltin. Lütfen yüklemeye ilgili bölüme bakın. Su yumuşatıcısında yeterli tuz bulunmasını sağlayın ve/veya su yumuşatıcısı ayarını artırın.
Çekmeceli Bulaşık Makinesi iç kısmı lekeleniyor	Domates veya domates esaslı bazı yiyecekler Çekmeceli Bulaşık Makinesi içinde leke yapabilir.	Bulaşıkları Çekmeceli Bulaşık Makinesine yerleştirmeden önce durulayın. Alternatif olarak, bulaşıkları koyduktan sonra Durulama programını kullanmak lekelenmeyi en aza indirebilir.
Bulaşıklar kurumuyor	Hatalı yükleme. Parlatıcı azalmış. Parlatıcı ayarı çok düşük. Ekonomi programı kullanılmış.	Bulaşıkların bir araya yığılmasına özen gösterin. Parlatıcı bölmesini yeniden doldurun. Parlatıcı ayarını yükseltin. Standart bir yıkama programı seçin.
Deterjan dağıtımı yapılmıyor	Deterjan bölmesi doldurulurken ıslak kalmış.	Bölmeyi temizleyin ve deterjan koyarken bölmenin kuru olduğundan emin olun.
Aşırı motor sesi	Filtre plakası ve/veya pervane yanlış yerleştirilmiş. Motor alanında hiç su yok.	Doğru yerleştirmeye ilgili ayrıntılı bilgi için lütfen 'Bakım ve Temizlik' bölümüne bakın. Bu genellikle ilk kullanımda veya Çekmeceli Bulaşık Makinesi uzun bir süre kullanılmadığında meydana gelir. Çekmeceli Bulaşık Makinesini bir yıkama programıyla çalıştırın.

## 12 Arıza kodları

### Arıza kodunun tanınması

Bir arıza meydana geldiği zaman, Çekmeceli Bulaşık Makinesi saniyede bir sürekli bip sesi çıkarır.

Arıza kodları yıkama programı seçicisi üzerinde gösterilir.

Her arıza kodu aşağıdaki tabloda gösterilmiştir.

### Bir arıza kodu için yapılması gerekenler

- 1 Arıza kodunu kaldırmak için **1** tuşuna basın.
- 2 **1** tuşuna basıldığı halde arıza kodu ve sürekli bip sesleri ortadan kaldırılamıyorsa, Çekmeceli Bulaşık Makinesini elektrik bağlantısından kapatın.

- 3 Aşağıdaki tabloyu kontrol etmenizi ve mümkünse arızayı düzeltmenizi tavsiye ederiz.
- 4 Arızayı ortadan kaldırdıktan sonra Çekmeceli Bulaşık Makinesini elektrik bağlantısından açın.
- 5 Arıza kodu ve devamlı bip,sesleri hala kesilmiyorsa, Çekmeceli Bulaşık Makinesinin su ve elektrik bağlantılarını kapatın.
- 6 Yetkili Servis Acentenizi aradığınızda onlara Çekmeceli Bulaşık Makinesi üzerinde görünen arıza kodunu bildirin. Bu bilgi Yetkili Servis Merkezine, talebinizi karşılamada yardımcı olacaktır.

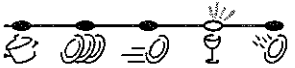
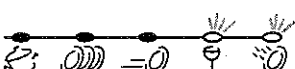
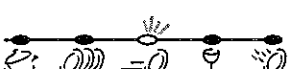
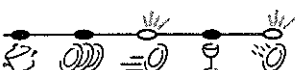
Arıza Kodları	Olası Nedenleri	Yapılması Gerekenler
F1 	Su taşma şalteri devrede.	Çekmeceli Bulaşık Makinesinin tüm elektrik ve su bağlantılarını kapatın ve Yetkili Servisi arayın.
F2 	Motor problemi.	Yetkili Servisi arayın.
F3 	Sıcaklık sensörü bozulmuş.	Giriş hortumundan gelen suyun 65°C'den düşük olmasını sağlayın. Su beslemesine bir su vanası takmanız gerekebilir.
F4 	Hatalı sıcaklık sensörü ya da elemanı	Yetkili Servis Acentenizi arayın.
F5 	Kapak arızası	<ol style="list-style-type: none"><li>1 Çekmeceli Bulaşık Makinesinin güç bağlantısını kapatın, sonra güç bağlantısını açın. Arıza sıfırlanabilir.</li><li>2 Yetkili Servisi arayın.</li></ol>

Arıza Kodları	Olası Nedenleri	Yapılması Gerekenler
---------------	-----------------	----------------------

F6

Kapak arızası

- 1 Çekmeceli Bulaşık Makinesinin güç bağlantısını kapatın, sonra güç bağlantısını açın. Arıza sıfırlanabilir.
- 2 Yetkili Servisi arayın.

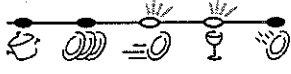

F7

Kapak arızası

Yetkili Servisi arayın.

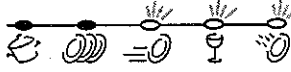

F8

Elektrik problemi

- 1 Çekmeceli Bulaşık Makinesinin güç bağlantısını kapatın.
- 2 Yetkili Servisi arayın.

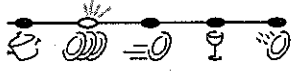

F9

Elektronik arızası

Yetkili Servisi arayın.

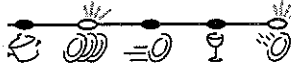

U1

Doldurma Arızası

- 1 Çekmeceli Bulaşık Makinesinin su beslemesini açın.
- 2 Pervânenin takılı olduğundan ve merkez etrafında döndüğünden emin olun. Çekmeceli Bulaşık Makinesinin su ile dolmuşsa, bunun manuel olarak boşaltılması gerekir.
- 3 Yetkili Servisi arayın.

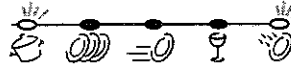

U2

Yükleme

Çekmecenin yüksekliğinden yukarıda olan parçayı çıkarın. ►/II tuşuna basın.

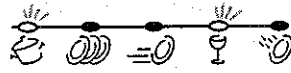

U4

Diğer çekmecedeki bir arıza bu çekmecenin kullanılmasını engelliyor.

Diğer çekmeceyi kontrol edin ve o çekmecedeki arızayı ortadan kaldırın.

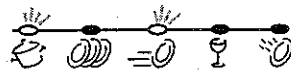

## 13 Çağrı Merkezi

Değerli Müşterimiz,

Sizlere iyi ürün vermek kadar, iyi hizmet vermenin de önemine inanıyoruz. Bu nedenle siz bilinçli tüketicilere çok geniş kapsamlı yeni hizmetler sunmaya devam ediyoruz.

Yetkili Servislerimizin haftanın 7 günü 09:00 - 22:00 saatleri arasında hizmet vermeye başlamasının ardından, Arçelik Çağrı Merkezi de haftanın 7 günü 08:00 - 24:00 saatleri arasında yeni telefon numarası olan 444 0 888 ile canlı olarak hizmet vermeye başladı. Doğrudan bu numarayı çevirerek Arçelik Çağrı Merkezine başvurabilir ve arzu ettiğiniz hizmeti talep edebilirsiniz.

### Yeni Numaralar:

**444 0 888**

(Sabit telefonlardan veya cep telefonlarından alan kodu çevirmeden \*)

### Diğer Numara:

**(0216) 585 8 888**

\* Sabit telefonlardan yapılan aramalarda şehir içi arama tarifesini üzerinden, cep telefonu ile yapılan aramalarda ise GSM-GSM tarifesini üzerinden ücretlendirme yapılmaktadır.

Çağrı Merkezimize ayrıca [www.arcelik.com.tr](http://www.arcelik.com.tr) adresindeki Tüketici Hizmetleri bölümünde bulunan formu doldurarak ya da 0216 585 8 888 nolu telefonu arayarak ya da 0216 423 23 53 nolu telefona faks çekerek de ulaşabilirsiniz.

Yazılı başvurular için adresimiz: Arçelik Çağrı Merkezi, Ankara Asfaltı Yanı, 34950 Tuzla/İSTANBUL

Aşağıdaki önerilere uymanızı rica ederiz.

1. Ürününüzü aldığınızda Garanti Belgesini Yetkili Satıcınıza onaylattırınız.
2. Ürününüzü kullanma kılavuzu esaslarına göre kullanınız.
3. Ürününüzle ilgili hizmet talebiniz olduğunda yukarıdaki telefon numaralarından Çağrı Merkezimize başvurunuz.
4. Hizmet için gelen teknisyene "teknisyen kimlik kartı" nı sorunuz.
5. İşiniz bittiğinde servis teknisyeninden "HİZMET FİŞİ" istemeyi unutmayınız. Alacağınız Hizmet Fişi, ilerde ürününüzde meydana gelebilecek herhangi bir sorunda size yarar sağlayacaktır.
6. Kullanım ömrü: 10 yıldır. (Ürünün fonksiyonunu yerine getirebilmesi için gerekli yedek parça süresi.)

## 7 YIL GARANTİ

Değerli Müşterimiz,

Aşağıda belirtilen ürün gruplarından herhangi birini satın almışsanız, mevcut garanti süresini isterseniz belli bir ücret karşılığında 7 yıla çıkarabilirsiniz.

EK Garanti uygulamasının esasları aşağıda belirtilmiştir.

EK garantiden yararlanabilmeniz için, satın alma ve montaj yapıldığı tarihten itibaren en geç 3 ay içerisinde bu başvuru formunu doldurarak yetkili servise başvurmanız yeterli olacaktır. Bu sürenin aşılması durumunda EK garanti satın alma başvurusu kabul edilmeyecektir. Yetkili servisimizin, adınıza düzenleyeceği tahsilat makbuzunun tarafınızdan saklanması gerekmektedir.

EK garanti, ürünün 3 yıllık garanti süresinin bitiş tarihinden itibaren başlar ve tercih ettiğiniz sürenin sonunda biter.

EK garanti uygulaması Arçelik markalı; buzdolabı (mini ve tezgah seviyesi buzdolapları hariç), çamaşır makinesi, bulaşık makinesi, fırın (mini, midi ve mikrodalga fırınlar hariç) satın alan tüketiciler için geçerli olacaktır.

EK garanti uygulamasının güncel tutarını, Arçelik yetkili satıcılarından, Yetkili servislerimizden veya 444 0 888 nolu Arçelik Çağrı Merkezinden öğrenebilirsiniz.

**ÖNEMLİ NOT:** Satın aldığınız ek garantinin geçerli olabilmesi ve gerektiğinde ibraz edebilmeniz için, Arçelik A.Ş. tarafından gönderilecek Ek Garanti Sertifikasının elinizde olması gerekmektedir. Ek garantiyi satın aldığınız tarihten itibaren, en geç 2 ay içerisinde ek garanti sertifikasını, faturanız ve müşteri numaranız elinize Arçelik A.Ş. tarafından ulaştırılacaktır. Söz konusu belgeler, bu süre zarfında elinize ulaşmaz ise, lütfen 444 0 888 nolu hattımızdan Çağrı Merkezimizi arayarak bilgi alın.

**DİKKAT!** Ek garanti satışı sadece Arçelik Yetkili Satıcıları, Arçelik Yetkili Servisleri ve 444 0 888 nolu Arçelik Çağrı Merkezi tarafından yapılmaktadır. Bu birimler dışında herhangi bir şekilde kişi veya kurumlardan Arçelik markalı ürünler için ek garanti satın almayınız. Alınması durumunda ise şirketimizin herhangi bir sorumluluğunun bulunmadığını bilgilerinize sunarız.



## Ek garanti başvuru formu

Y. Servis Kodu/Adı :  
Kaşe / İmza

Müşteri Adı Soyadı :

Cep Tel :

Ürünün Kullanıldığı Adres

Ev

Yazlık

Diğer

Lütfen diğ eri belirtiniz:.....

Telefon : 0 (.....)..... Diğer Telefon : 0 (.....).....

Adres : .....

İlçesi : ..... İli : ..... e-mail : .....@.....

Ürün modeli/kodu : ..... Ürün seri no : .....

Ay/yıl kodu : ..... Ek garanti süresi : 2 yıl  3 yıl  4 yıl

Servis Fiş No : .....

Yatırılan Tutar : ..... Tarih : ...../...../.....





## Müsterinin Dikkat Etmesi Gereken Hususlar

Arçelik tarafından verilen bu garanti, Bulaşık makinesi'nin normalin dışında kullanılmasından doğacak arızaların giderilmesini kapsamadığı gibi, aşağıdaki durumlar da garanti dışıdır:

1. Kullanma hatalarından meydana gelen hasar ve arızalar,
2. Ürünün müşteriye tesliminden sonraki yükleme, boşaltma ve taşıma sırasında oluşan hasar ve arızalar,
3. Voltaj düşüklüğü veya fazlalığı; hatalı elektrik tesisatı; ürünün etiketinde yazılı voltajdan farklı voltajda kullanma nedenlerinden meydana gelecek hasar ve arızalar,
4. Yangın ve yıldırım düşmesi ile meydana gelecek arızalar ve hasarlar.
5. Ürünün kullanma kılavuzlarında yer alan hususlara aykırı kullanılmasından kaynaklanan arızalar.

Ürüne yetkisiz kişiler tarafından yapılan müdahalelerde ürüne verilmiş garanti sona erecektir.

Yukarıda belirtilen arızaların giderilmesi ücret karşılığında yapılır.

Ürünün kullanım yerine montajı ve nakliyesi ürün fiyatına dahil değildir.

Garanti belgesinin tekemmül ettirilerek tüketiciye verilmesi sorumluluğu, tüketicinin malı satın aldığı satıcı, bayi, acenta ya da temsilciliklere aittir. Garanti belgesi üzerinde tahrifat yapıldığı, ürün üzerindeki orijinal seri numarası kaldırıldığı veya tahrif edildiği takdirde bu garanti geçersizdir.

Ürününüzün CE uygunluğu Parkside Laboratories Ltd., 10 Vanadium Place, Middleton, Christchurch, New Zealand (Tel : +64-3-339 1670 ) tarafından belgelenmiştir.

İthalatçı Firma: ARÇELİK A.Ş.  
Menşei : NEW ZEALAND

Çağrı Merkezi  
**444 0 888**

Diğer Numara  
**0216 585 8 888**

ARÇELİK A.Ş. Tuzla 34950 İstanbul  
Telefon (0216) 585 85 85 Faks (0-216) 423 23 53

*bulaşık makinesi*

 **arçelik**

**GARANTİ  
BELGESİ**

ARÇELİK Bulaşık makinesi'nin, kullanma kılavuzunda gösterildiği şekilde kullanılması ve Arçelik'in yetkili kıldığı Servis elemanları dışındaki şahıslar tarafından bakım, onarım veya başka bir nedenle müdahale edilmemiş olması şartıyla, bütün parçaları dahil olmak üzere tamamı malzeme, işçilik ve üretim hatalarına karşı **3 (ÜÇ) YIL SÜRE İLE GARANTİ EDİLMİŞTİR.**

Garanti kapsamı içinde gerek malzeme ve işçilik gerekse montaj hatalarından dolayı arızalanması halinde yapılan işlemler için işçilik masrafları, değiştirilen parça bedeli ya da başka bir ad altında hiçbir ücret talep edilmeyecektir. Garanti süresi içinde yapılacak onarımlarda geçen süre, garanti süresine ilave edilir. Tamir süresi en fazla 30 iş günüdür. Bu süre mamulün yetkili servis atölyelerimize, yetkili servis atölyelerimiz bulunmaması durumunda Yetkili Satıcılarımıza veya Firmamıza bildirildiği tarihten itibaren başlar. Ürünün arızasının 15 iş günü içerisinde giderilememesi halinde Arçelik A.Ş. ürünün tamiri tamamlanuncaya kadar, benzer özelliklere sahip başka bir ürünü, müşterinin kullanımına tahsis edecektir.

Arızanın giderilmesi konusunda uygulanacak teknik yöntemlerin tespiti ile değiştirilecek parçaların saptanması tamamen firmamıza aittir. Arızanın giderilmesi ürünün bulunduğu yerde veya Yetkili Servis atölyelerinde yapılabilir. Müşterimizin buna onayı şarttır. Ancak;

-Ürünün teslim tarihinden itibaren garanti süresi içinde kalmak kaydıyla bir yıl içerisinde, aynı arızayı ikiden fazla tekrarlaması veya farklı arızaların dörtten fazla ortaya çıkması veya belirlenen garanti süresi içerisinde farklı arızaların toplamının altıdan fazla olmasıyla üründen yararlanamamanın süreklilik kazanması,

-Tamiri için gereken azami sürenin aşılması

-Yetkili Servis atölyelerince; mevcut olmaması halinde sırasıyla Yetkili satıcımız, bayi, acente, temsilciliğimizden birisinin bölgeye en yakın servis yetkilisiyle birlikte veya firmamız yetkilisince düzenlenecek raporla arızanın tamirinin mümkün bulunmadığının belirlenmesi durumunda, ücretsiz olarak değiştirme işlemi yapılacaktır.

Garanti belgesi ile ilgili olarak çıkabilecek sorunlar için Sanayi ve Ticaret Bakanlığı, Tüketicinin ve Rekabetin Korunması Genel Müdürlüğü'ne başvurulabilir. Bu Garanti Belgesi'nin kullanılmasına 4077 sayılı Tüketicinin Korunması Hakkında Kanun ile bu Kanun'a dayanılarak yürürlüğe konulan Garanti Belgesi Uygulama Esaslarına Dair Tebliğ uyarınca, T.C. Sanayi ve Ticaret Bakanlığı, Tüketicinin ve Rekabetin Korunması Genel Müdürlüğü tarafından izin verilmiştir.

**ARÇELİK A.Ş.**

**GENEL MÜDÜR**

**GENEL MÜDÜR YARDIMCISI**

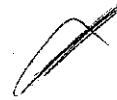

Seri No: \_\_\_\_\_

Tip:  92151 TACB /  92152 TACB

Teslim Tarihi, Yeri: \_\_\_\_\_

Fatura Tarihi, No: \_\_\_\_\_

Satıcı Firma Ünvanı: \_\_\_\_\_

Adres: \_\_\_\_\_

Tel-Faks: \_\_\_\_\_

Satıcı Firma (Kaşe ve İmza): \_\_\_\_\_

Bu belge, Sanayi ve Ticaret Bakanlığı'nın 820 no'lu ve 05.04.2002 izin tarihli belgesine göre düzenlenmiştir.

Bu bölümü, ürünü aldığınız Yetkili Satıcı imzalayacak ve kaşeleyecektir